

Шафа Стандарт антресоль 4 складається з:

Шафа Стандарт 4 - 1 шт.

Антресоль Стандарт - 1 шт.

Шафа Стандарт 4

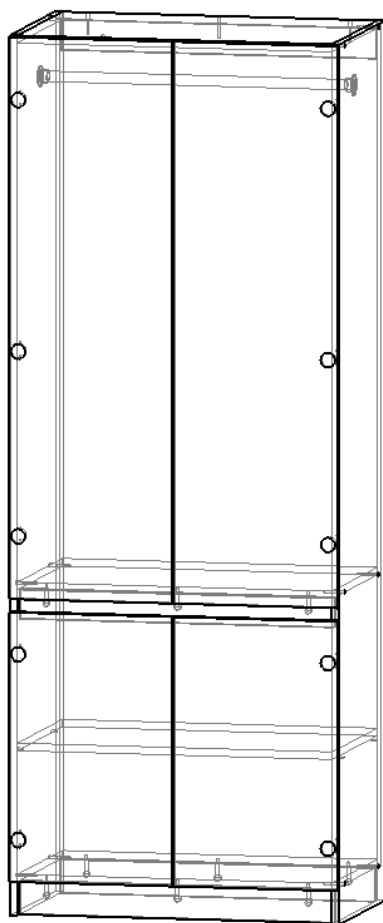

Фурнітура:

Конфірмат



15 шт.

Штифт мініфікса



9 шт.

Ексцентрик мініфікса



9 шт.

Гвинт із дубелем



2 шт.

Саморіз



46 шт.

Полицетримач



4 шт.

Цвях



50 шт.

Профіль з'єднуючий



1 шт.

Планка петлі

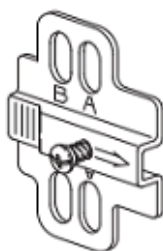

10 шт.

Петля

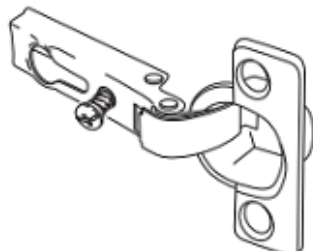

10 шт.

Флянець



2 шт.

Труба

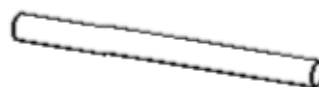

1 шт.

1. У вказані отвори деталі 20.49.06 вкрути штифти мініфіксів

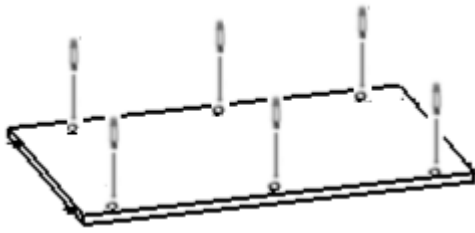

2. У вказані отвори деталі 20.49.02 - 2 шт. встав ексцентрики мініфіксів

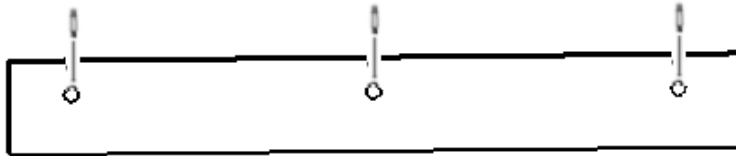

3. З'єднай деталі 20.49.06 і 20.49.02 прокрути ексцентрики мініфіксів

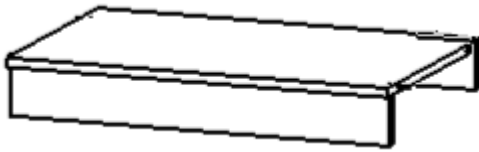

4. З'єднай конструкцію з деталями 20.49.13 і 20.49.09

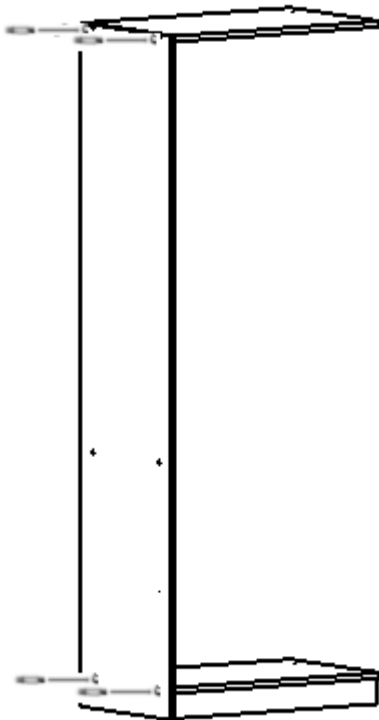

5. За допомогою конфірматів встанови деталь 20.49.18



6. У вказані отвори деталі 20.49.10 вкрути штифти мініфіксів

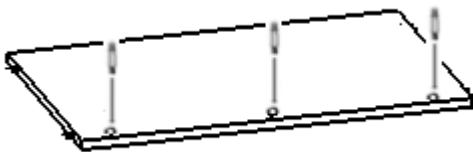

7. У вказані отвори деталі 20.49.11 встав ексцентрики мініфіксів

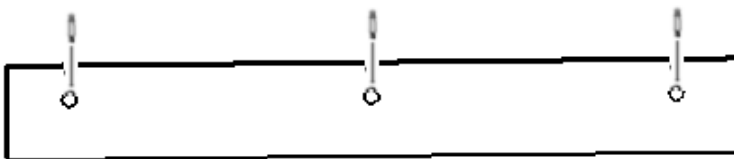

8. З'єднай деталі 20.49.10 і 20.49.11, прокрути ексцентрики мініфіксів

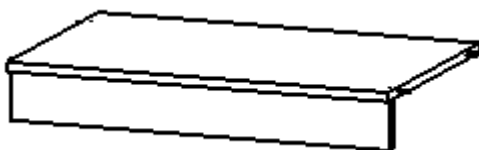

9. Приєднай деталь 20.49.10 до деталі 20.49.13 за допомогою конфірматів



10. Встав деталь 20.49.14 за допомогою конфірматів, прокрути ексцентрики мініфіксів

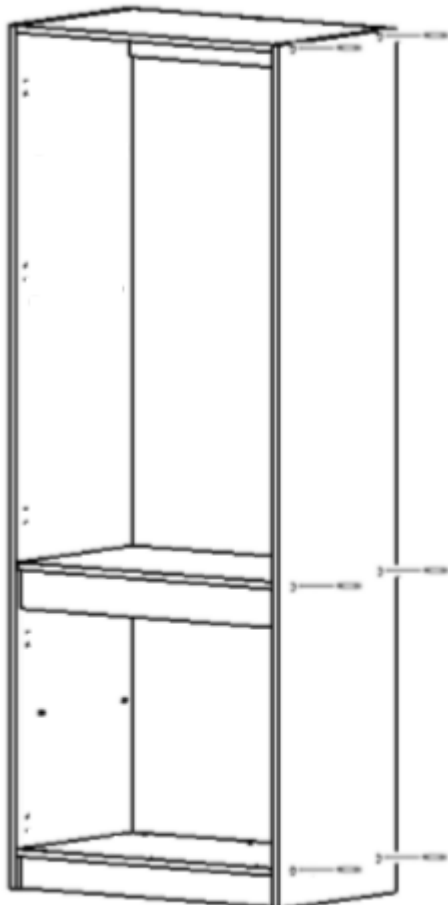

11. У чверть (виїмку) деталей 20.49.13 і 20.49.14 встав задню стінку із ДВП, використай на стику з'єднуючий профіль. Зафіксуй цвяхами.

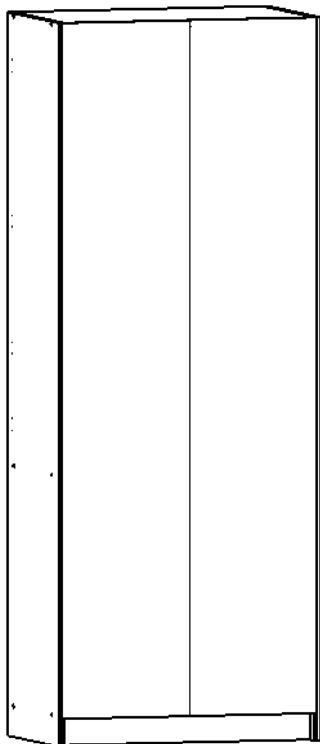

12. В шафу встав полицю на полицетримачі. Деталі 20.49.12

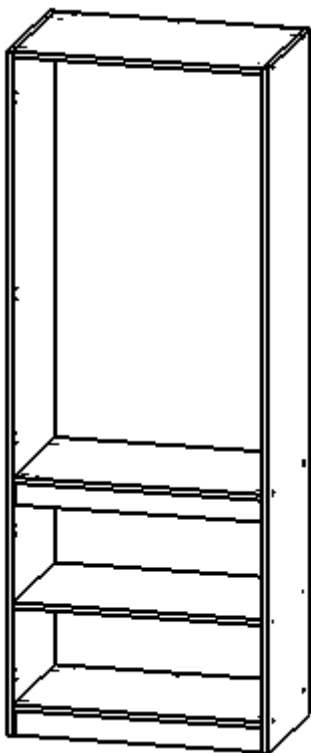

13. Встанови штангу для одягу у шафу за допомогою саморізів

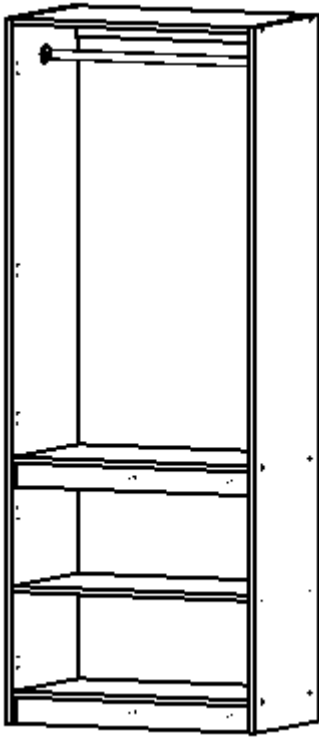

14. У вказані отвори деталей 20.49.04, 20.49.08 і 20.49.07 - 2 шт. встав петлі, зафіксуй їх саморізами

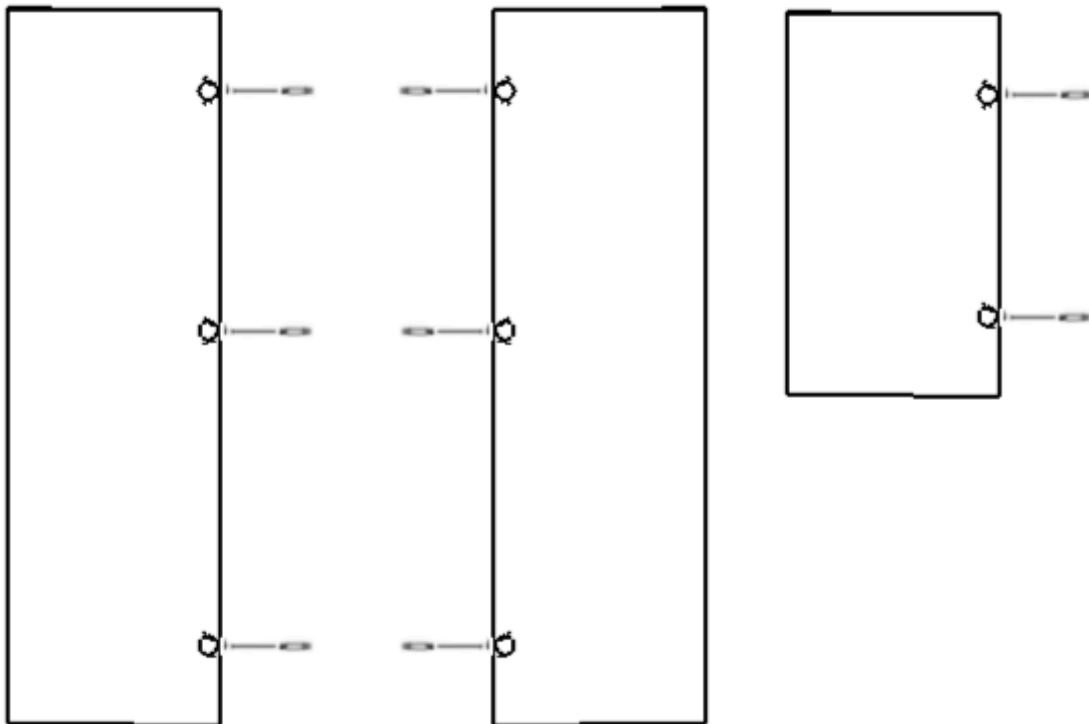

15. До деталей 20.49.13 і 20.49.14 прикрути за допомогою саморізів планки петель

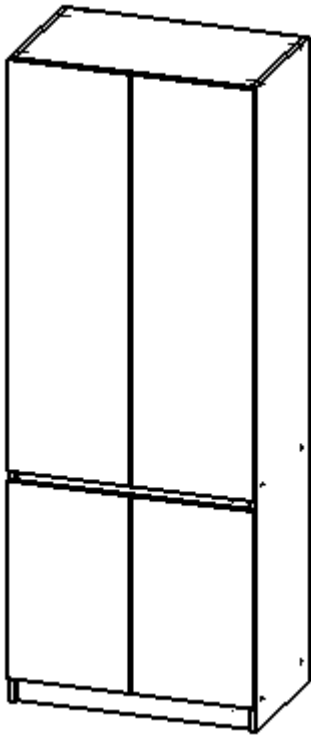

16. Прикріпи шафу-комод до стіни за допомогою гвинтів з дюбелем.

Антресоль Стандарт

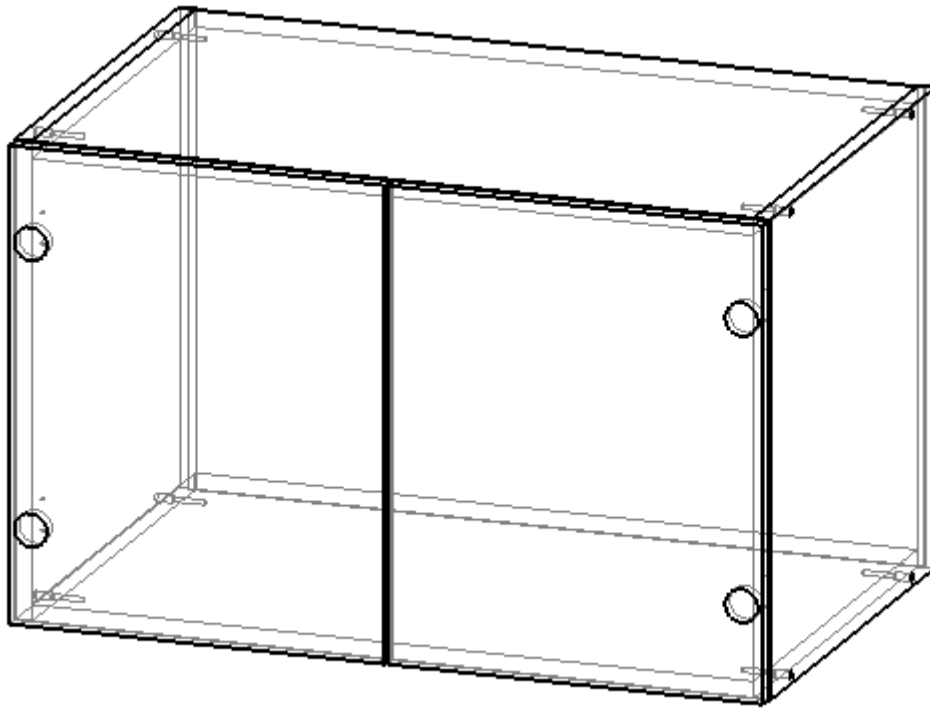

Фурнітура:

Конфірмат



8 шт.

Саморіз 30



4 шт.

Саморіз 16



30 шт.

Цвях



40 шт.

Планка для петлі

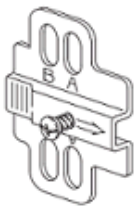

4 шт.

Петля накладна

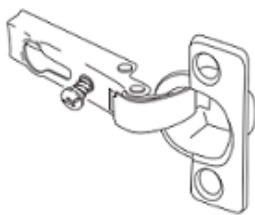

4 шт.

Планка виштовхувача



2 шт.

Кріплення виштовхувача



2 шт.

Виштовхувач



2 шт.

Заглушка виштовхувача



2 шт.

1. За допомогою конфірматів з'єднай деталі 20.43.02 - 2 шт., 20.43.03 - 2 шт.

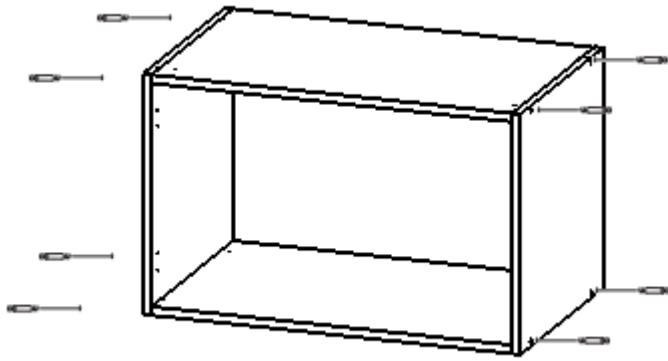

2. Встанови задню стінку 20.43.01, зафіксуй цвяхами

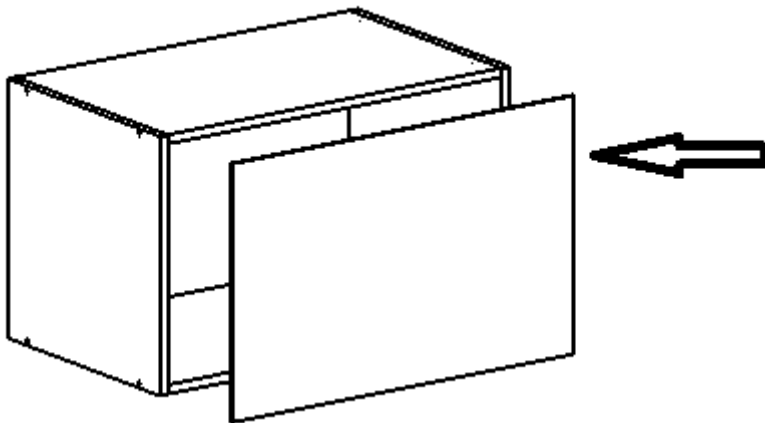

3. У вказані отвори деталей 20.43.04 - 2 шт. встав петлі накладні, зафіксуй саморізами

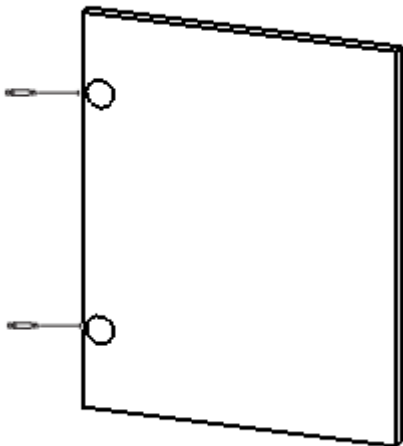

4. До боковин корпусу антресолі прикрути за допомогою саморізів планки петель

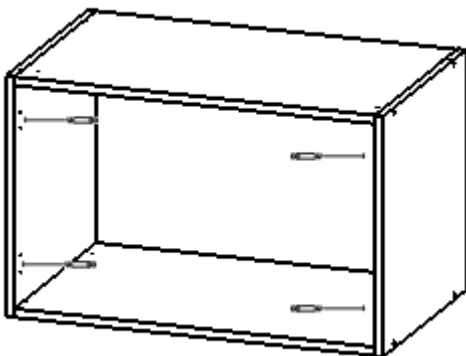

5. З'єднай двері з корпусом

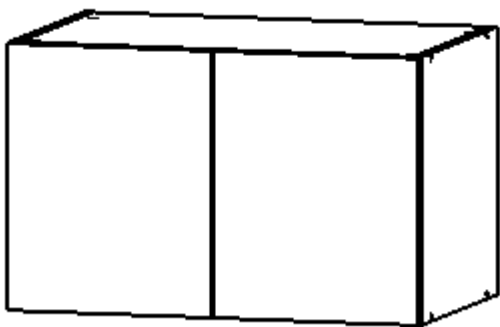

6. За допомогою саморізів прикріпи кріплення виштовхувача, встав в нього виштовхувач і закрив заглушкою

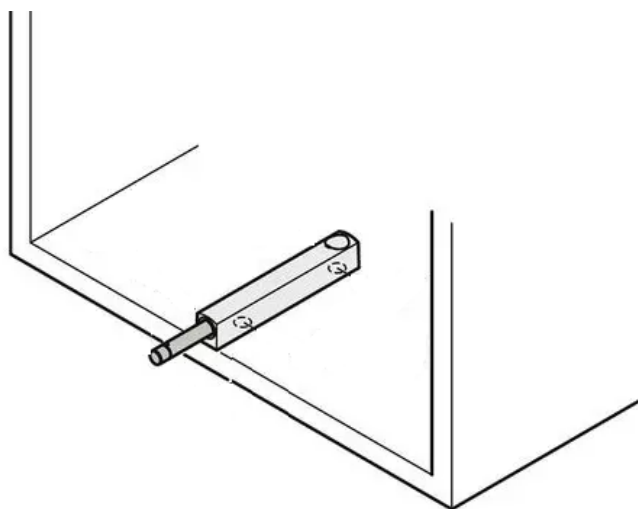
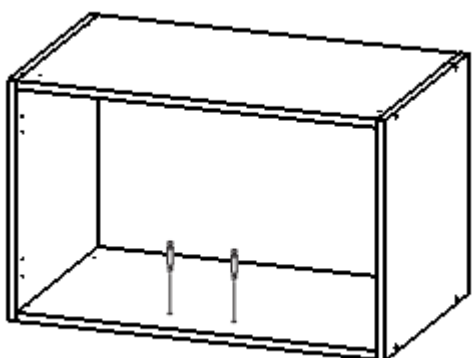

7. Постав антресоль на шафу і за допомогою саморізів 30 прикріпи її до шафи